

bonfix[®]
the fitting factory



VORSTVRIJE BUITENKRAAN

artikelnummer: 71606 - 71607

INLEIDING

Met de aanschaf van de luxe vorstvrije buitenkraan wordt een kwaliteitsproduct in huis gehaald dat geschikt is voor elk seizoen. De buitenkraan biedt het hele jaar door gebruiksgemak en blijft ook in de winterperiode gewoon bruikbaar. Dit komt doordat de afsluiter van de buitenkraan 15 cm (artikelnummer 71606) of 21 cm (artikelnummer 71607) diep in de muur zit: er bestaat dus géén kans dat er water achterblijft na het sluiten van de kraan en het afkoppelen van de tuinslang en/of sproeicomputer.

INHOUD VAN DE VERPAKKING

- | | |
|---------------------------------------------------------|-----------------------------------------|
| 1) Kunststof draaiknop met messing insert incl. schroef | 6) Losse muurplaat* |
| 2) Kunststof bedieningsleutel met messing insert | 7) Moer voor muurplaat |
| 3) Schroef RVS M5x8 | 8) Luxe vorstvrije buitenkraan |
| 4) Tuinslangkoppeling | 9) Informatie kaart (niet afgebeeld) |
| 5) Bevestigingsmateriaal: 2 sets pluggen en schroeven | 10) Montage instructie (niet afgebeeld) |

*Bij renovatie is een ronde muurplaat beschikbaar als artikelnummer 99286

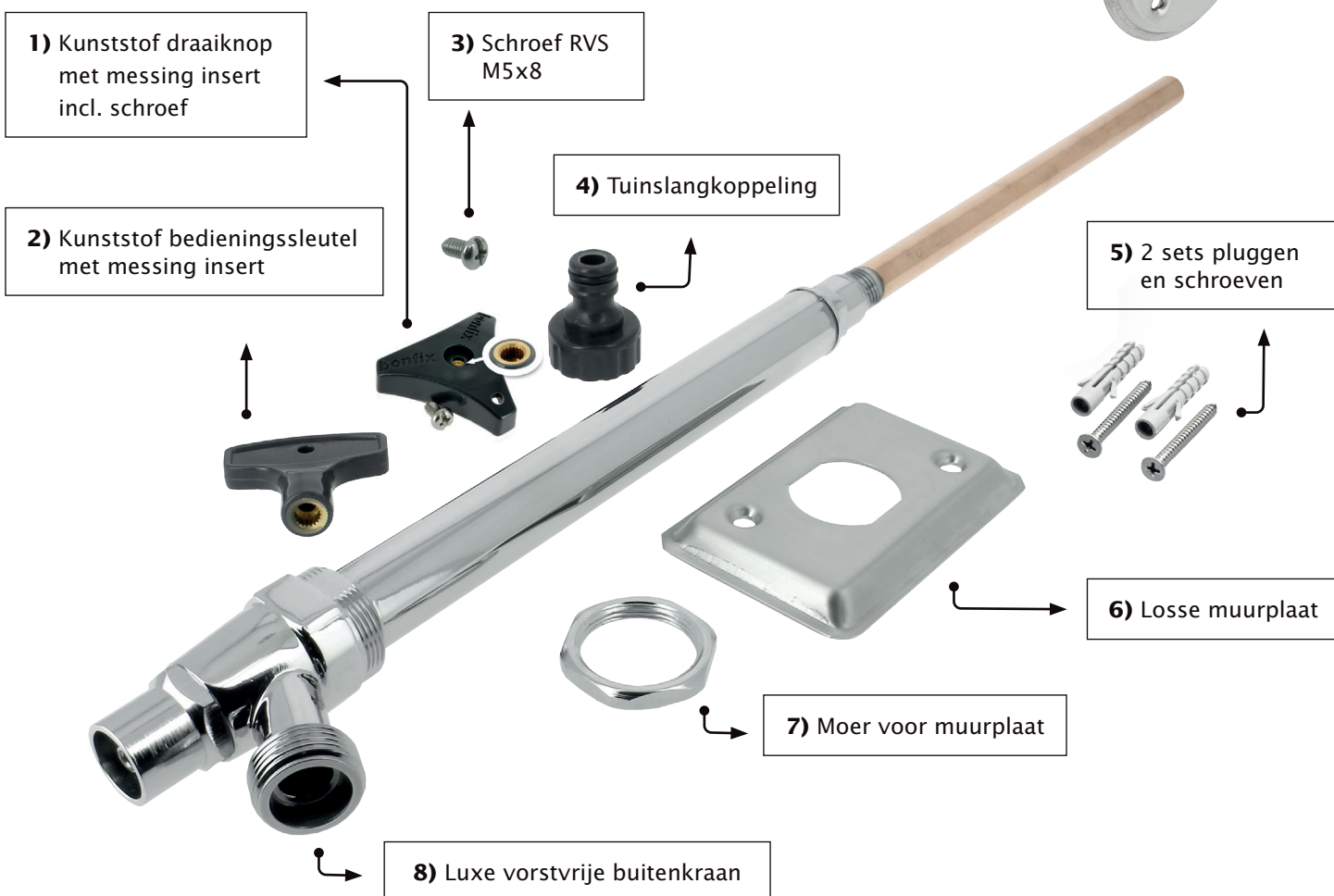

DE VOLGENDE ONDERDELEN ZIJN OOK LOS TE VERKRIJGEN

- Kunststof draaiknop met messing insert incl. schroef (artikelnummer 99287)
- Kunststof bedieningsleutel met messing insert (artikelnummer 99288)
- Schroef RVS M5x8 (artikelnummer 99282)
- Tuinslangkoppeling (artikelnummer 99284)
- Moer voor muurplaat (artikelnummer 99542)

WAT IS NODIG OM DE KRAAN TE INSTALLEREN?

- | | |
|-------------------------------------------------------------|---------------------------------------------------------------------------------------------------------------------------|
| <input type="checkbox"/> Pen/potlood | <input type="checkbox"/> Ontbramer |
| <input type="checkbox"/> Waterpas | <input type="checkbox"/> Openringsleutel |
| <input type="checkbox"/> Boormachine met boor 30 mm en 8 mm | <input type="checkbox"/> Waterpomptang |
| <input type="checkbox"/> Rolmaat | <input type="checkbox"/> Optioneel: BONFIX Persmachine met bekken voor koper M-pers of Alu-pers (TH-, H- óf U-profiel) |
| <input type="checkbox"/> IJzerzaag/pijpsnijder | |

BELANGRIJKE AANDACHTSPUNTEN BIJ GEBRUIK VAN DE KRAAN

De luxe vorstvrije buitenkraan (artikelnummer 71606/71607) heeft geen leegloopgat onder de kraan, de kraan loopt leeg via de standaard uitloop. Als de tuinslang is aangesloten, kunnen er alleen problemen ontstaan tijdens vorstperiodes (ook bij gebruik van een sproeicomputer). Zodra de buitenkraan wordt dichtgedraaid en de tuinslang of sproeicomputer wordt losgekoppeld, loopt de kraan en het binnenwerk automatisch leeg. Dit leeglopen zorgt er voor dat de kraan en haar binnenwerk niet kunnen bevriezen. Bij het aangekoppeld blijven van de tuinslang of sproeicomputer kan de kraan niet leeglopen en zal er dus bevroingsgevaar zijn. Dicht = dicht. De kraan zal nog iets nadruppelen. De afsluiting vindt plaats op 15 of 21 cm. Het water wat zich nog in de kraan bevindt, loopt via de kraanuitloop naar buiten toe waardoor er geen bevroering kan optreden. Eenmaal ingekort kan de kraan alleen weer verlengd worden d.m.v. het toevoegen van een koppeling en een gewenst stuk koperen leiding.

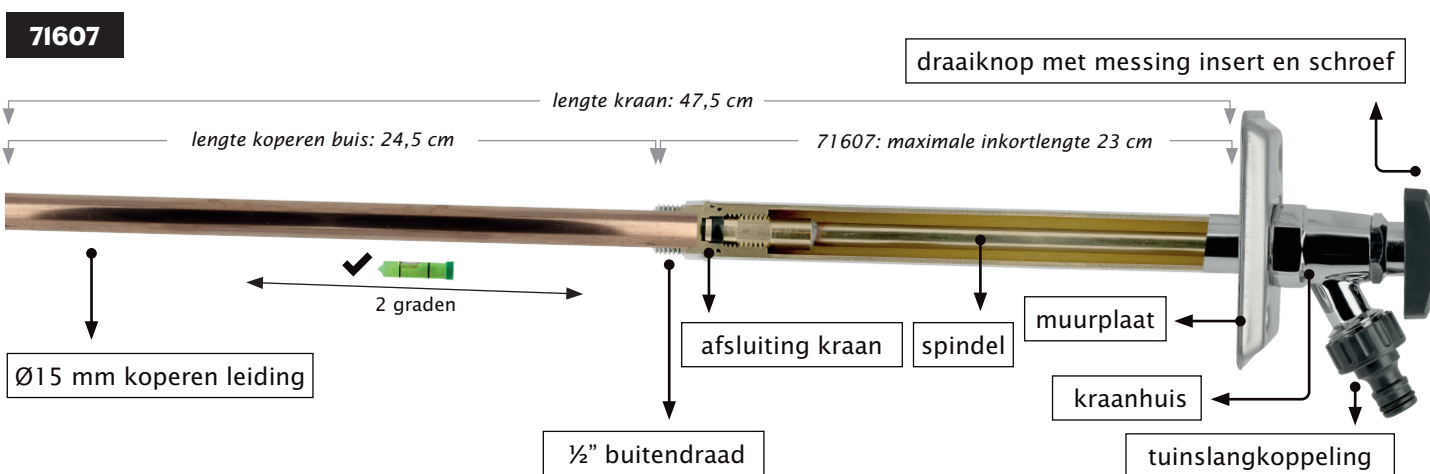
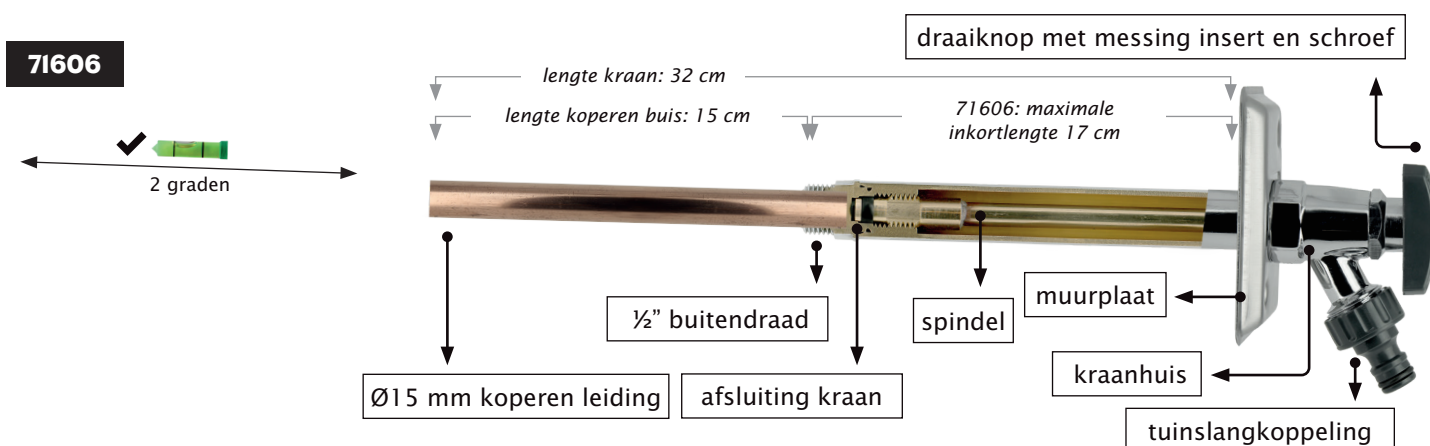

VOORDELEN

- Deze kraan is het gehele jaar te gebruiken, ook tijdens de vorstperiode!
- De kraan is compact
- Op plaatsen waar onbevoegden toegang hebben tot de gevelkraan kan uw kraan worden afgesloten met een bedienings sleutel (ook verstevigd met glasvezel en voorzien van messing insert), welke standaard in de verpakking wordt meegeleverd. U hoeft dus niet vooraf al een keuze te maken
- Montage is uiterst eenvoudig, omdat de spindel niet ingekort hoeft te worden. Om de kraan op maat te maken dient men enkel de koperen buis in te korten en aan te sluiten
- De kraan bevat een ingebouwde terugstroombeveiliging, dit verhindert dat er (vervuild) water terug kan stromen in het waterleidingnet
- Het binnenwerk is robuust en degelijk
- Dankzij de universele aansluitmaat van 15 mm zijn er vele aansluitmogelijkheden zoals knellen, solderen of persen
- Doordat de kraan een extra oppervlakte behandeling heeft gehad is deze mooi gepolijst verchromd
- Zowel te installeren in bestaande bouw als in nieuwbouw
- Geschikt voor muurdiktes vanaf 170 mm (71606) of 245 mm (71607)
- De luxe vorstvrije buitenkraan is voorzien van een kunststof (verstevigd met glasvezel) draaiknop, welke is verzwaard met een messing insert om het zogenaamde doldraaien te voorkomen



BELANGRIJK!

De roestvaststalen muurplaat is voorzien van een gezette hoek van twee graden, hierdoor ontstaat de juiste hellingshoek na montage van de buitenkraan wat altijd zorgt voor een correcte leegloop.



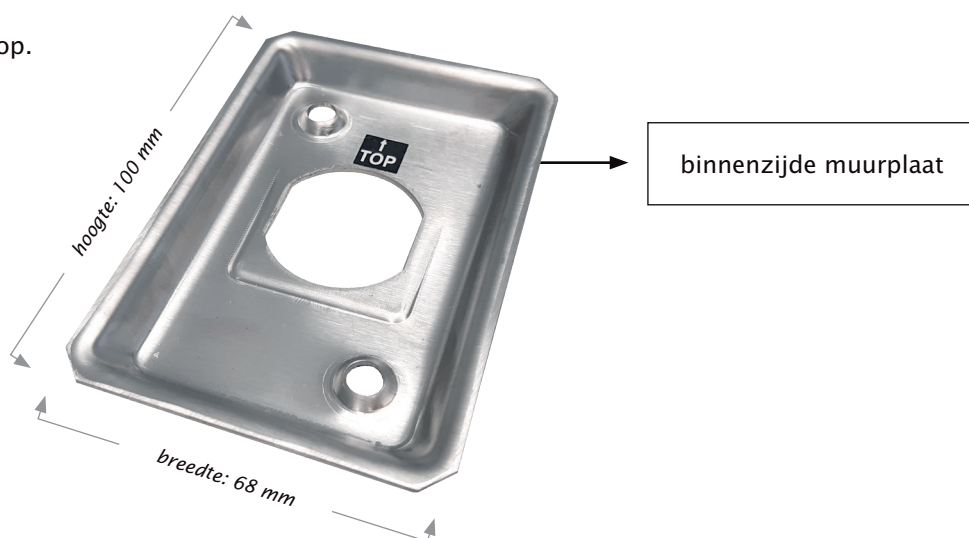









Op de binnenzijde van de muurplaat staat een pijl, let bij de installatie op dat deze altijd omhoog wijst.



GARANTIE EN AANSPRAKELIJKHEID

- Garantie en aansprakelijkheid conform onze algemene voorwaarden. Deze zijn te vinden op onze website: [bonfix.nl/nl/algemene-voorwaarden](https://www.bonfix.nl/nl/algemene-voorwaarden).
- Schade veroorzaakt door spanningscorrosie valt niet binnen de productaansprakelijkheid.
- Gebruik bij montage passend gereedschap en voorkom beschadigingen.

AANSLUITMOGELIJKHEDEN

| | | |
|------------------------------------------------------------------------------------------------------------------------------------------------------------------------------------|----------------------------------------------------------------------------------------------------------------------------------------------------------------------------------------------|---------------------------------------------------------------------------------------------------------------------------------------------------------------------------------|
|  <p>Kniekoppeling 2 x knel 15 x 15 mm artikelnummer: 82520</p> |  <p>Kniekoppeling binnendraad x knel 1/2" x 15 mm artikelnummer: 82591</p> |  <p>Rechte koppeling 2 x knel 15 x 15 mm artikelnummer: 82530</p> |
|  <p>Rechte koppeling Alu-pers x M-profiel 16 x 15 mm artikelnummer: 200421</p> |  <p>Knie binnendraad x Alu-pers 1/2" x 16 mm artikelnummer: 2001105</p> |  <p>Rechte koppeling Alu-pers x knel 16 x 15 mm artikelnummer: 2004110</p> |
|  <p>Bocht 90° 2 x press 15 x 15 mm artikelnummer: 400405</p> |  <p>Kniekoppeling 90° lange binnendraad x press 1/2" x 15 mm artikelnummer: 401605</p> |  <p>Rechte koppeling 2 x press 15 x 15 mm artikelnummer: 400105</p> |
|  <p>Knie 2 x binnendraad 1/2" x 1/2" artikelnummer: 80230</p> |  <p>Knie binnendraad x capillair 1/2" x 15 mm artikelnummer: 81541</p> |  <p>Knie 2 x capillair 15 x 15 mm artikelnummer: 81650</p> |

MONTAGE INSTRUCTIE

De luxe vorstvrije buitenkraan is gemakkelijk te installeren.
Volg de stappen en geniet op korte termijn van de vorstvrije buitenkraan:

**Bekijk de film voorafgaand
aan de installatie!**



Controleer eerst of alle benodigde onderdelen zijn ontvangen.
Spoel de leidingen **GOED** schoon vóór aanvang van de installatie, zodat er geen vuil van het leidingwerk in het kraanbinnenwerk kan komen na installatie. Sluit de hoofdwaterleiding af. Neem kennis van de plaatselijke regels voor installatie- en bouwwerkzaamheden.

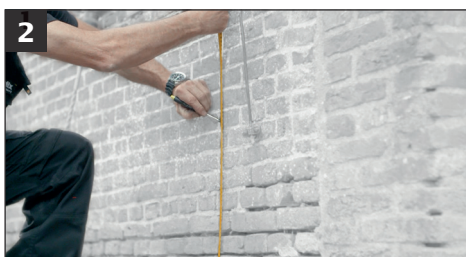

Bepaal de positie van de kraan.
Controleer of zich op de plaats waar geboord wordt geen leidingen bevinden

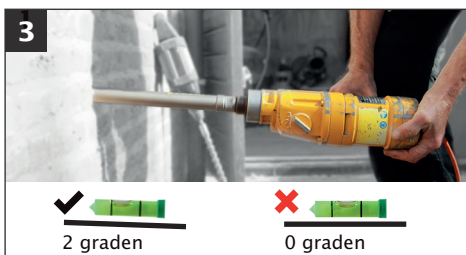

Boor met twee graden afloop.
Voor elke muurdikte geldt een boormaat van $\varnothing 30$ mm nodig.



**↑
TOP**

Monteer de muurplaat met de pijl naar boven, zoals aangegeven op de achterzijde



Plaats de kraan in de muur om de gaten voor de bevestiging te kunnen markeren.



Boor de bevestigingsgaten vervolgens op de afgetekende plaats met een 8 mm boor en plaats de pluggen in de muur.

Meet de diepte van de doorgang en pas de lengte van de kraan hier op aan. Ontbraam de koperen leiding om fluiten en/of schade te voorkomen. Plaats vervolgens de transparante dop terug op het nieuwe uiteinde van de kraan, dit om vuil buiten de kraan te houden (zie foto 8).



Let op: de kraan is maximaal tot een lengte van 17 cm (71606) of 23 cm (71607) in te korten, korter is niet mogelijk i.v.m. de werking van het binnenwerk en de terugstroombeveiliging.



Bevestig de kraan aan de muur met de bijgeleverde pluggen en roerstvaststalen schroeven.



Bij het inkorten van de kraan tot 17 of 23 cm moet de aansluiting worden gemaakt via de buitendraad aan het uiteinde van de kraan. Dit kan met een knel-, press- of soldeerfitting* (let op: binnendraadmaat ½"). Wordt een knel-, press- of soldeerfitting rechtstreeks op de koperen leiding van de kraan gemonteerd, dan is een koppeling voor 15 mm leiding vereist.

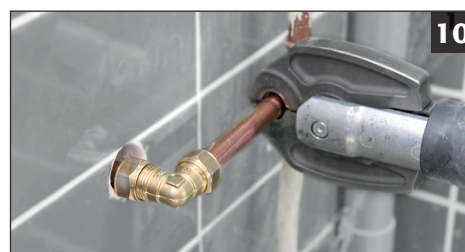

Na het aansluiten van de waterleiding op de kraan kan de hoofdwaterleiding geopend worden en dient de werking gecontroleerd te worden. Test de kraan op lekdichtheid!



*Als er wordt gekozen om de kraan met een soldeerverbinding aan te sluiten, dan dient het binnenwerk altijd verwijderd te worden. Het binnenwerk bevat kunststof en rubberen onderdelen die kunnen beschadigen bij hoge temperaturen. Scan de QR-code om te zien hoe het binnenwerk tijdelijk uit de kraan gehaald kan worden:



bonfix[®]
the fitting factory

BONFIX.EU

Dé fabrikant voor de installatiebranche!